

Royal Exclusiv® Aqua-Inspired, Perfectly Designed

Aquarien-Anlagenbau Christian Walter GmbH & Co. KG
Vorgebirgsstr. 28 // 50389 Wesseling // Deutschland

Fon +49(0)2236/88055-0 // Fax +49(0)2236/88055-20
info@royal-exclusiv.de // www.royal-exclusiv.de



Datenblatt und Ersatzteilliste für Bubble King® DeLuxe 500 DC

Für alle Bubble King® DeLuxe Eiweißabschäumer 500 extern mit BK DC 24V

vs26

DEU



**Bubble King®
DeLuxe extern 500**

für Aquarien 2.500 - 7.500 l Volume
max. 5.000 l/h Lufteinzug
max. 15.000 l/h Wassereinzug
max. 134W / 24V / DC
regel- & steuerbar 0-10V



Datenblatt für Eiweißabschäumer Bubble King® DeLuxe 500 extern

Eiweißabschäumer Bubble King® DeLuxe 500 extern DC Artikel Nr. 84

für Aquarien von 2.500 ltr. - 7.500 ltr.

Eiweißabschäumer-Serie Bubble King® DeLuxe für Aquarianlagen.

Zur externen Aufstellung außerhalb von Filteranlagen. Für den anspruchsvollen Anwender.

Technische Daten Bubble King® DeLuxe 500 extern DC:

max. 5.000 ltr./h Luft - 15.000 ltr./h Wasser = 2 Pumpen (Bubble King®) BK2500 DC

Grundplatte : 55 cm x 89 cm / Höhe ~ 98 cm

2x Abschäumerpumpe BKDC24 Bubble King® 2500 DC mit Nadelrad

2x regelbare Gleichstrom (DC) Pumpe mit 24V / 67W

Förderleistung: max. 2.500 l/h Lufteinzug ~ 7.500 l/h Wassereinzug

Stromverbrauch - Wirkleistung: P max. 134 Watt/h

lösbarer Controller und Netzteil

Kabellänge Pumpe-Controller: ~ 3 m /// Controller-Netzstecker: ~ 1,5 m

Betriebsspannung: 100 - 240 Volt 50/60 Hz

Schutzklasse: IP 68 Pumpe

Anschlussstutzen: 32 mm

Benötigte Leistung der Treiberpumpe: 1.000 - 3.000 l/h

Abmessungen Abschäumer mit Pumpen: 550 mm breit / 890 mm lang / ~ 980 mm hoch

Höhe Auslass-Propfen ~ 780 mm

Gewicht Abschäumer: 38 kg ohne Pumpen

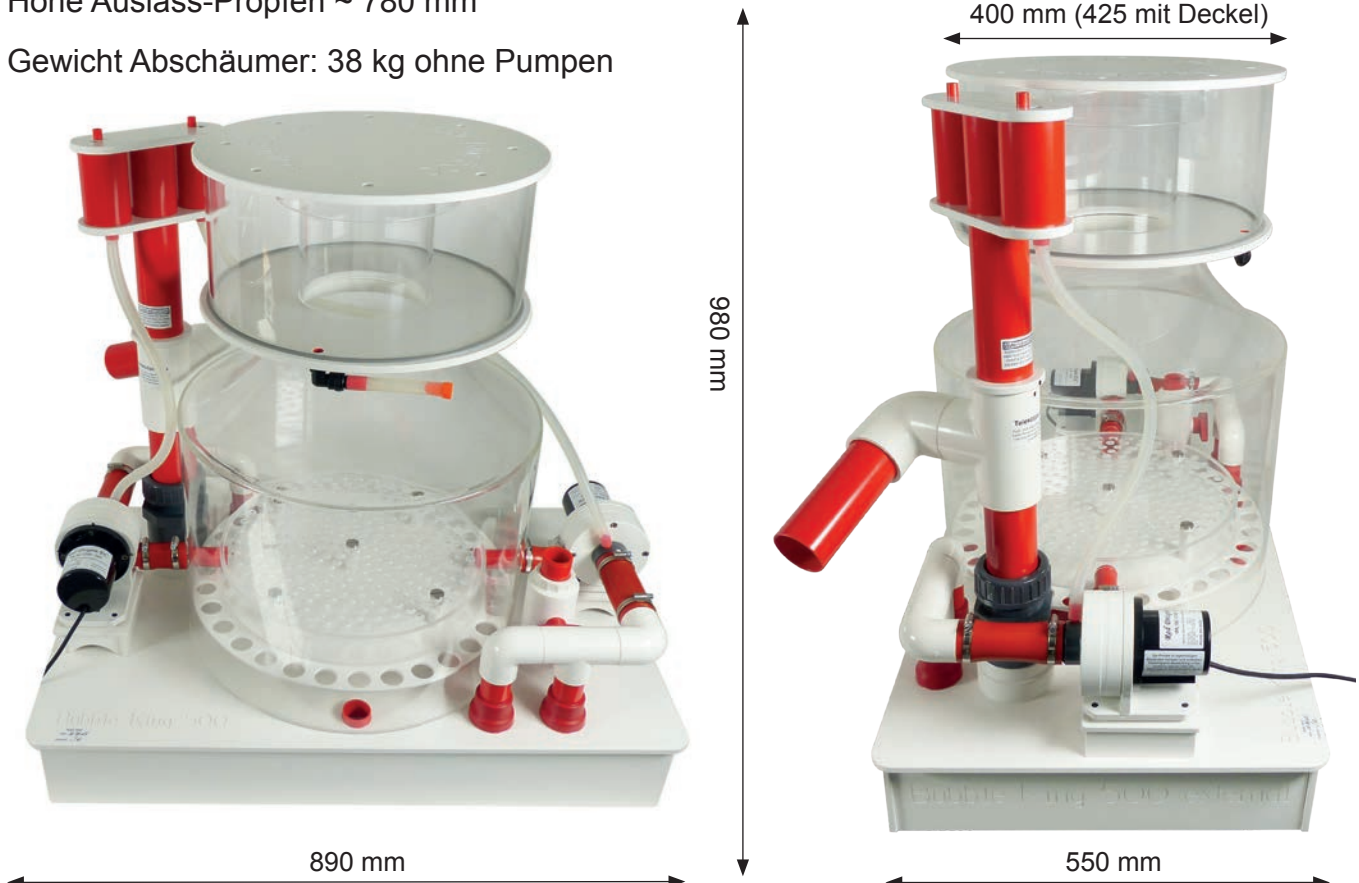

Für weitere Informationen schauen Sie bitte im Netz unter www.royal-exclusiv.de. Einfach Artikelnummer oder Name in die Suchmaske eintragen oder email an: info@royal-exclusiv.de.

Alle Angaben ohne Gewähr. Wir versuchen unser Bestes, aber Druckfehler vorbehalten.

Eiweißabschäumer Bubble King® DeLuxe 500 extern DC Artikel Nr. 84

Eiweißabschäumer Bubble King® DeLuxe 500 für Aquariananlagen von 2.500 l bis 7.500 l zur externen Aufstellung.

Der Abschäumer ist mit zwei seitlich montierten Red Dragon® Bubble King® Abschäumerpumpen von Royal Exclusiv® ausgestattet. Die komplette Verrohrungstechnik ist im weißen PVC Unterbau untergebracht.

Für die Wasserstandsregulierung ist ein stufenlos höhenverstellbares Keil- und Teleskoprohr vorgesehen. Der seitlich verlaufende schwenkbare Wasserauslauf hat einen Rohrdurchmesser von 63 mm. Darüber, für die Feinjustierung des Wasserstandes, ein 360° drehbares PVC Keilrohr mit aufgesetztem zerlegbarem Zweifach-Schalldämpfer.

Der gelochte Pfannendeckel ist aus Plexiglas gefertigt und kann durch Lösen der 5 platzierten Titan-schraube M6 geöffnet werden.

Der komplette Abschäumertopf ist vom Säulenrohr abschraubbar. Die hierfür erforderliche Hubhöhe beträgt ca. 30 mm. Im Topfboden ist eine drehbare Auslaufgarnitur zum Ableiten des Absorbats angebracht.

Die Leistung der beiden DC Abschäumerpumpen ist regelbar. Die Verbindung von Abschäumer und Pumpe erfolgt saug – und druckseitig mit Silikonschläuchen. Diese Silikonschlauchverbindungen sind mit V4A Breitband- Schlauchschellen gesichert. Der 9 mm Silikonschlauch stellt die Verbindung der Luftansaugung zwischen Pumpe und Resonator her.

Für den Betrieb des Schäumers ist eine zusätzliche Treiberpumpe anzuschließen, die den Schäumer mit dem zu filternden Wasser versorgt. Der dafür vorgesehene Anschlußstutzen hat einen Durchmesser von 40 mm. Die benötigte Leistung der Treiberpumpe liegt zwischen 2.000 – 5.000 l/h.

Wichtiger Wartungshinweis !!!

Um einen störungsfreien Betrieb des Eiweißabschäumers zu gewährleisten, muss die Abschäumerpumpe in regelmäßigen Zeitintervallen gereinigt und entkalkt werden!

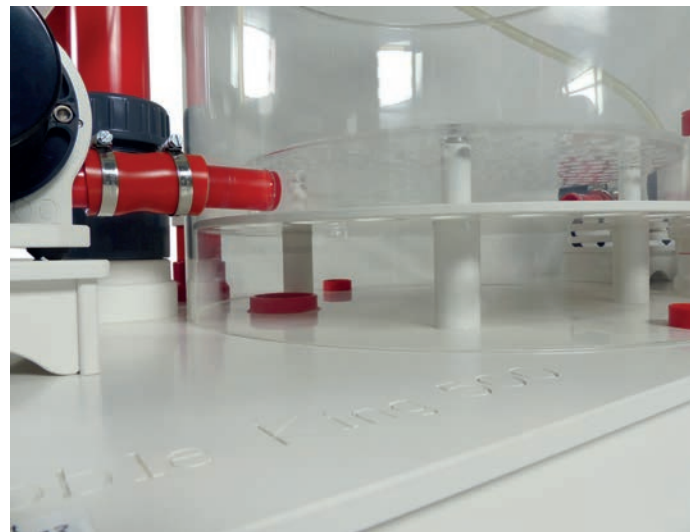

Eiweißabschäumer Bubble King® DeLuxe 500 extern DC Artikel Nr. 84

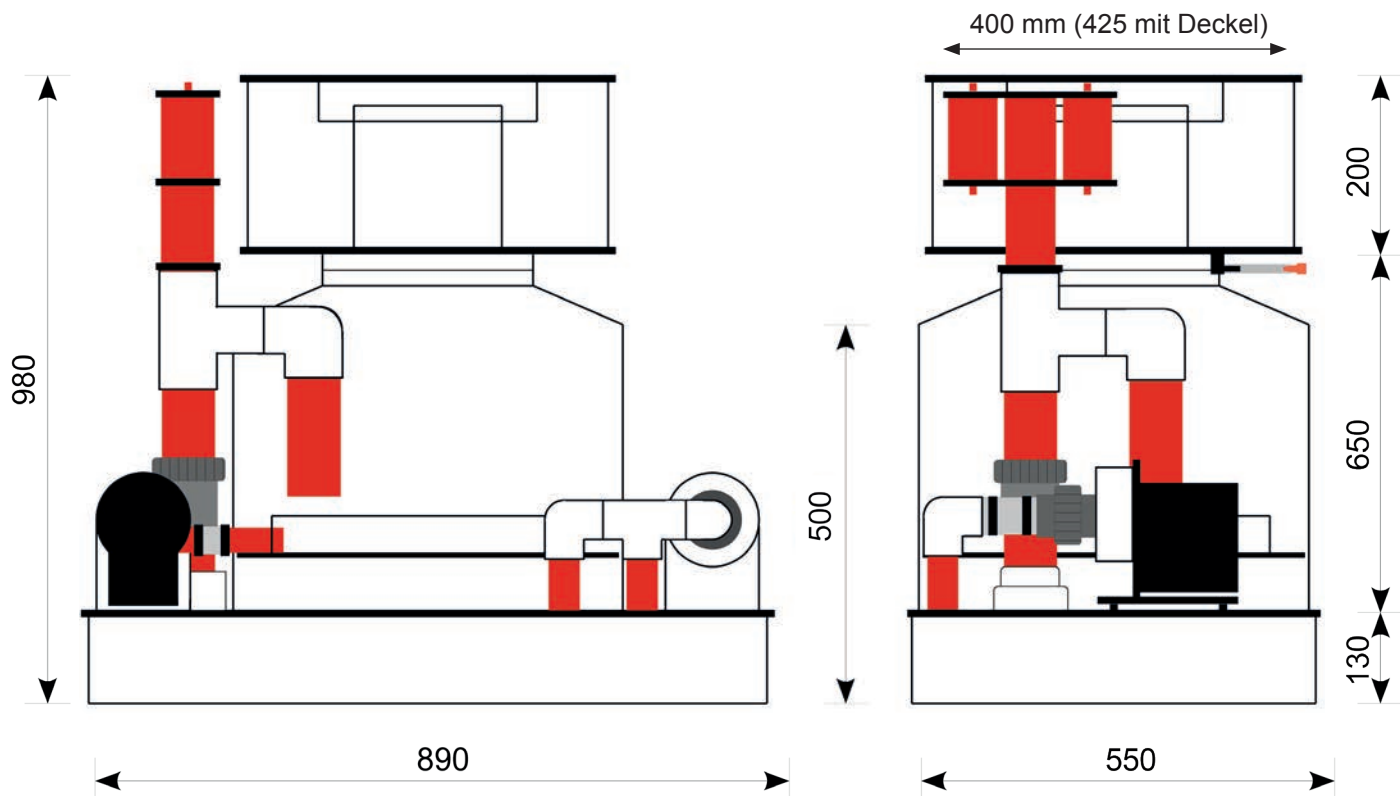

Für weitere Informationen schauen Sie bitte im Netz unter www.royal-exclusiv.de. Einfach Artikelnummer oder Name in die Suchmaske eintragen oder email an: info@royal-exclusiv.de.

Alle Angaben ohne Gewähr. Wir versuchen unser Bestes, aber Druckfehler vorbehalten.

Eiweißabschäumer Bubble King® DeLuxe 500 extern DC Artikel Nr. 84**Ersatzteilliste**

	Art.Nr.
Doppel Schalldämpfer für Ø 63mm Keilrohr	294
Silikon-Ablaufgarnitur (Auslaugarnitur) 14mm oder 20mm Version	298
Topfdeckel mit Schaumring	316/14
Topf mit Konus / Schaumrohr / Ablaufgarnitur	360/14
Silikon Dichtung für Topf-Konus 180x4,0mm	433
Silikonschlauch-Stück Ø 30mm 50mm lang	296-1
Silikonschlauch-Stück Ø 40mm 60mm lang	296-2
V4A Schlauchschelle 25-40mm	197
V4A Schlauchschelle 32-50mm	198
Keilrohr Ø 63mm PVC rot	347
Titanschraube für Eindüsungspfanne	183-7
Silikonschlauch 9x3mm (Preis pro Meter)	185
V4A Schraube 6 x 110mm für Schalldämpfer	182-4
Abschäumerpumpe BKDC24V mit 2500 extern komplett	425/EX
Motorblock Bubble King® DC 24V Pumpe 67W 2.500 L/h	425-010
Laufraeinheit Bubble King® DC 24V Pumpe 67W 2.500 L/h	425-008
Pumpenkopf Bubble King® DC 24V Abschäumer 67W 1.500 - 2.500 l/h	425-007
Netzteil Bubble King® DC24V Pumpe 67Watt	425-015
Schrauben Motorblock Bubble King® DC24V Titan 2x M6 x 16mm	425-001
Controller Bubble King® DC24V Pumpe 67Watt	425-011
Schrauben für Pumpenkopf 1 Stück 6x50mm	183-5/15
GummifüÙe 4 Stück	180
Düse Bubble King® DC24V Pumpe 67Watt 2500 l/h extern	425-034
Überwurfmutter 40mm PVC	176-40
Dichtungsring für Verschraubung 40mm	174-40
Dichtungsring 70 x 3 mm für Bubble King® DC24V Pumpe 67Watt Rotor	425-005
Dichtungsring 90 x 2,5mm RD1 + BKDC24V Pumpenkopf	169













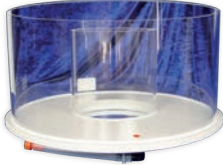

*Für die Ersatzteilliste Red Dragon® 1 Abschäumerpumpe siehe separates Dokument.
Downloadbar auf unserer Homepage unter Red Dragon® 1 Abschäumerpumpe.*

Zubehör

	Art.Nr.
Zusatzschalldämpfer Ø 63mm	999
Halterung Ø 63mm für Decken- oder Wandmontage	930-63
Schalldämpfer - Innenteil	294-1
Silikonfett Tube 6g	030/6
Silikonfett Tube 25g	030/25

Eiweißabschäumer Bubble King® DeLuxe 500 extern DC **Artikel Nr. 84**

Bitte das **x** durch die entsprechende Nummer für die Netzspannung 110/230Volt ersetzen.

			
Ersatzteil	Ersatzteil	Ersatzteil	Ersatzteil
Doppelt Schalldämpfer für Ø 63mm Keilrohr 294	Silikon-Ablaufgarnitur Auslaufgarnitur 298	Topfdeckel mit Schaumring 316/14	Topf mit Konus / Schaumrohr / Auslaufgarnitur 360/14
			
Ersatzteil	Ersatzteil	Ersatzteil	Ersatzteil
Silikon Dichtung für Topf-Konus 180x4,0mm 433	Silikonschlauch-Stück Ø30mm 50mm lang 296-1	Silikonschlauch-Stück Ø40mm 60mm lang 296-2	V4A Schlauchschelle 25-40mm 1 Stück 197
			
Ersatzteil	Ersatzteil	Ersatzteil	Ersatzteil
V4A Schlauchschelle 32-50mm 1 Stück 198	Keilrohr Ø 63mm 347	Titanschraube für Eindüsungspfanne 183-7	Silikonschlauch 9x3mm (Preis pro Meter) 185
			
Ersatzteil	Ersatzteil	Ersatzteil	Ersatzteil
V4A Schraube 6 x 110mm für Resonator/Schalldämpfer 182-4	Abschäumerpumpe BKDC 24 extern komplett 425/EX	Motorblock BubbleKing® DC 24V Pumpe 67W 425-010	Laufradeinheit BK DC 24V Pumpe 67W 2.500 L/h 425-008

Für weitere Informationen schauen Sie bitte im Netz unter www.royal-exclusiv.de. Einfach Artikelnummer oder Name in die Suchmaske eintragen oder email an: info@royal-exclusiv.de.

Alle Angaben ohne Gewähr. Wir versuchen unser Bestes, aber Druckfehler vorbehalten.

Eiweißabschäumer Bubble King® DeLuxe 500 extern DC **Artikel Nr. 84**

Bitte das **x** durch die entsprechende Nummer für die Netzspannung 110/230Volt ersetzen.

Ersatzteil



Pumpenkopf PVC weiß
BKDC24V 67W 2.500 l/h
425-007

Ersatzteil



Controller Bubble King®
DC24V Pumpe 67Watt
425-011

Ersatzteil



Titan Schrauben 6x 50mm
für Pumpenkopf 1 Stück
183-5/15

Ersatzteil



Titan Schrauben
für Motorblock 2 Stück
425-001

Ersatzteil



Netzteil Bubble King®
DC24V Pumpe 67Watt
425-015

Ersatzteil



GummifüÙe 4 Stück
180

Ersatzteil



Dichtungsring 70 x 3 mm
für BK DC24V Rotor
425-005

Ersatzteil



Dichtungsring 90 x 2,5
BKDC24V Pumpenkopf
169

Ersatzteil



Düse Bubble King® DC24V
67W 2500 l/h extern
425-034

Ersatzteil



Dichtungsring für
Verschraubung 40mm
174-40

Ersatzteil



Überwurfmutter 40mm
PVC
176-40

Zubehör



Zusatzschalldämpfer Ø
63mm
999

Zubehör



Halterung Ø 63mm für De-
cken- oder Wandmontage
930-63

Zubehör



Schalldämpfer - Innenteil
294-1

Zubehör



Silikonfett Tube 6g
030-6

Für weitere Informationen schauen Sie bitte im Netz unter www.royal-exclusiv.de. Einfach Artikelnummer oder Name in die Suchmaske eintragen oder email an: info@royal-exclusiv.de.

Alle Angaben ohne Gewähr. Wir versuchen unser Bestes, aber Druckfehler vorbehalten.

Eiweißabschäumer Bubble King® DeLuxe 500 extern DC Artikel Nr. 84

